

KTAS-2-2

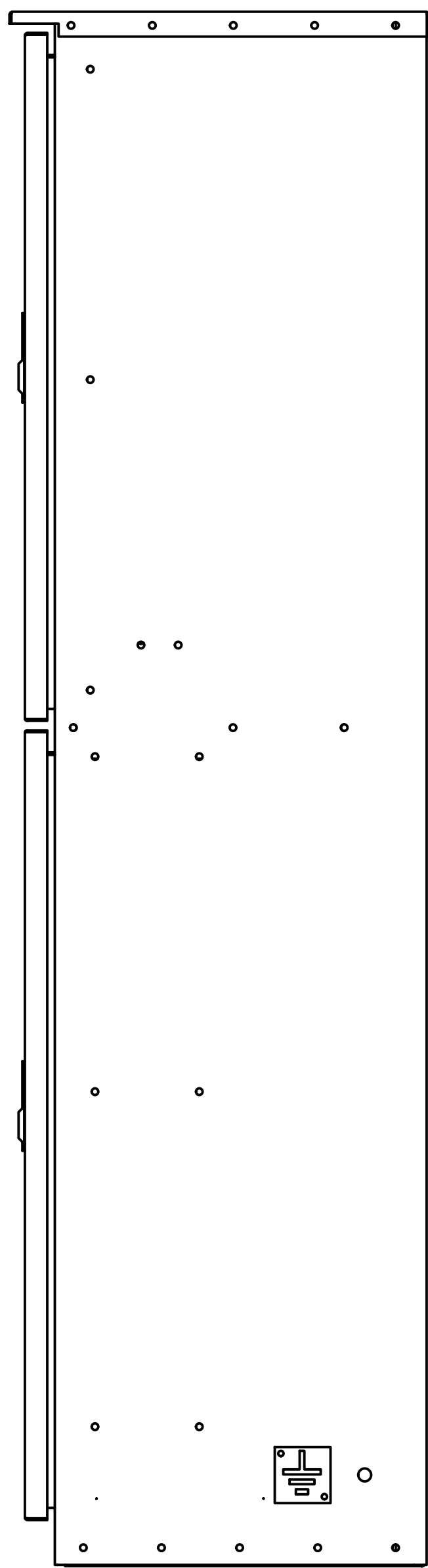
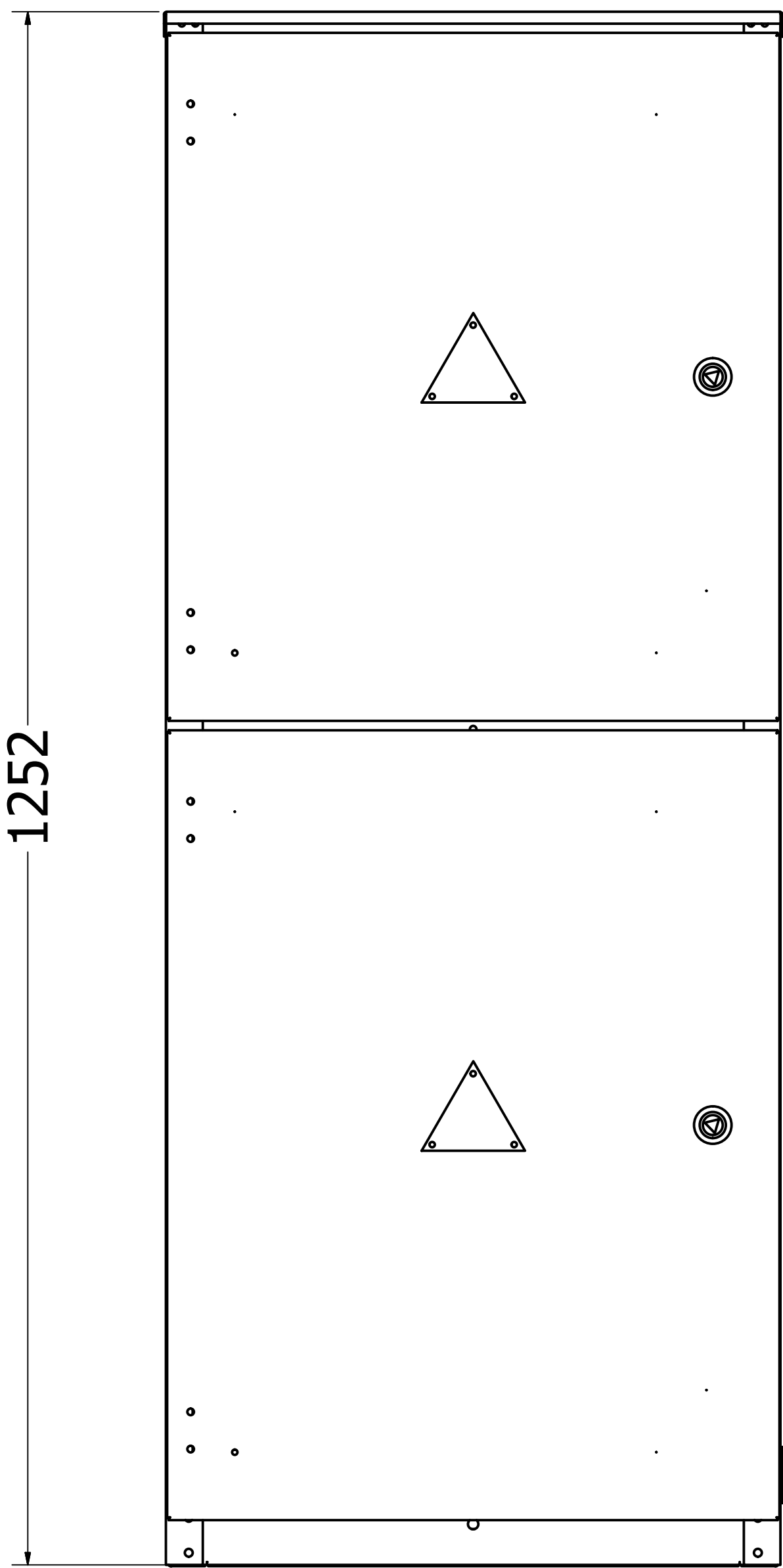
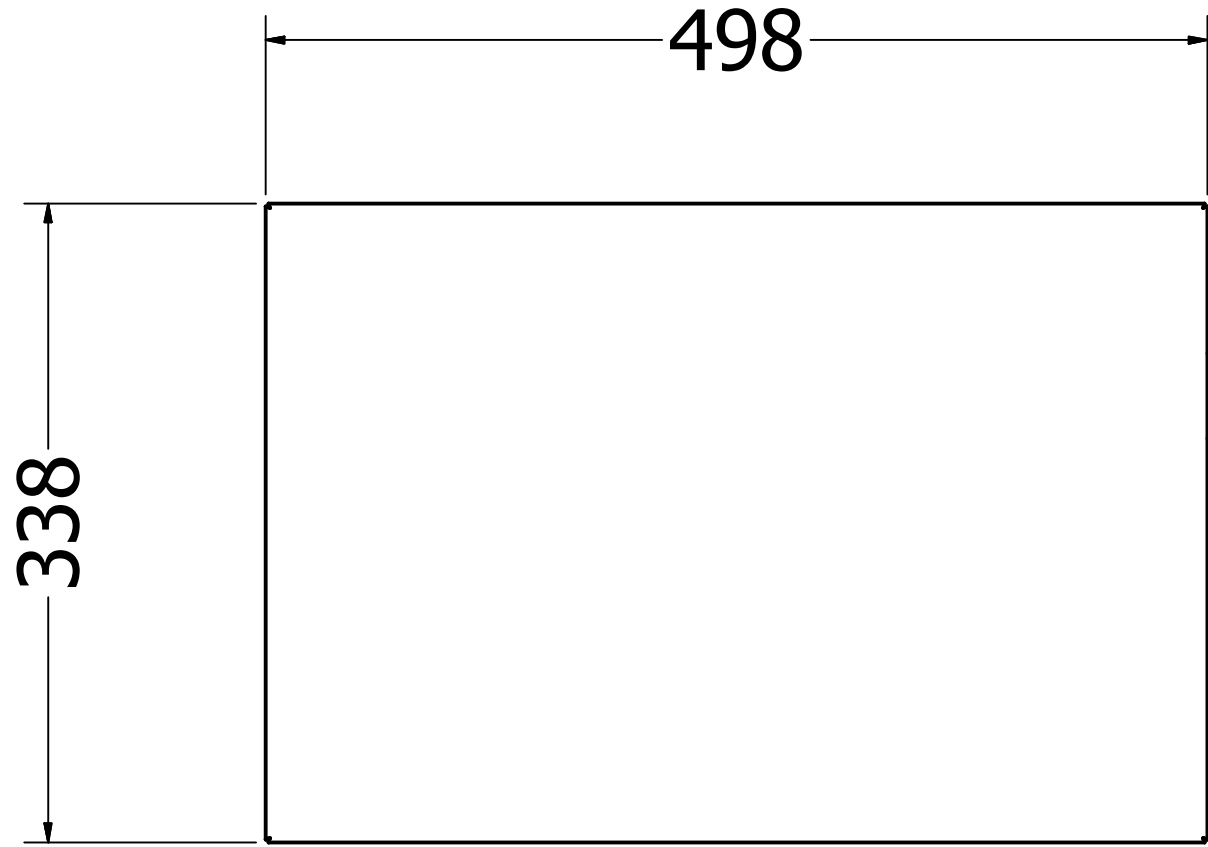

4 3 2 1

4 3 2 1

D

D

C

C

B

B

A

A

KABELIŲ TRANZITINĖ APSKAITOS SPINTA KTAS-2-2

1. BENDRIEJI NURODYMAI

- 1.4 Spinta skirta trifazės 400V įtampos 50Hz dažnio elektros energijos paskirstymui, grupinių vartotojų prijungimui prie tinklo bei linijų apsaugai nuo perkrovimo ir trumpų jungimų.
- 1.5 Spinta gaminama iš cinkuoto 1,5 mm storio lakštinio plieno ir padengiama polimerine danga, naudojant miltelinę technologiją.
- 1.6 Spinta skirta naudojimui lauko sąlygomis vidutinio klimato zonoje.

2. TECHNINIAI PARAMETRAI

2.7 Vardinė srovė, A	160÷400
2.8 Vardinė įtampa, V	400
2.9 Dažnis, Hz	50
2.10 Gabaritiniai matmenys (HxBxL), mm	1250x500x340
2.11 Masė, ne daugiau kaip, kg	55
2.12 Apsaugos laipsnis	IP 44

3. KOMPLEKTUOTĖ

3.4 Spinta	1vnt.
3.5 Raktai	2vnt.
3.6 Pasas	1vnt.



5. BENDRAS VAIZDAS IR TVIRTINIMO MATMENYS

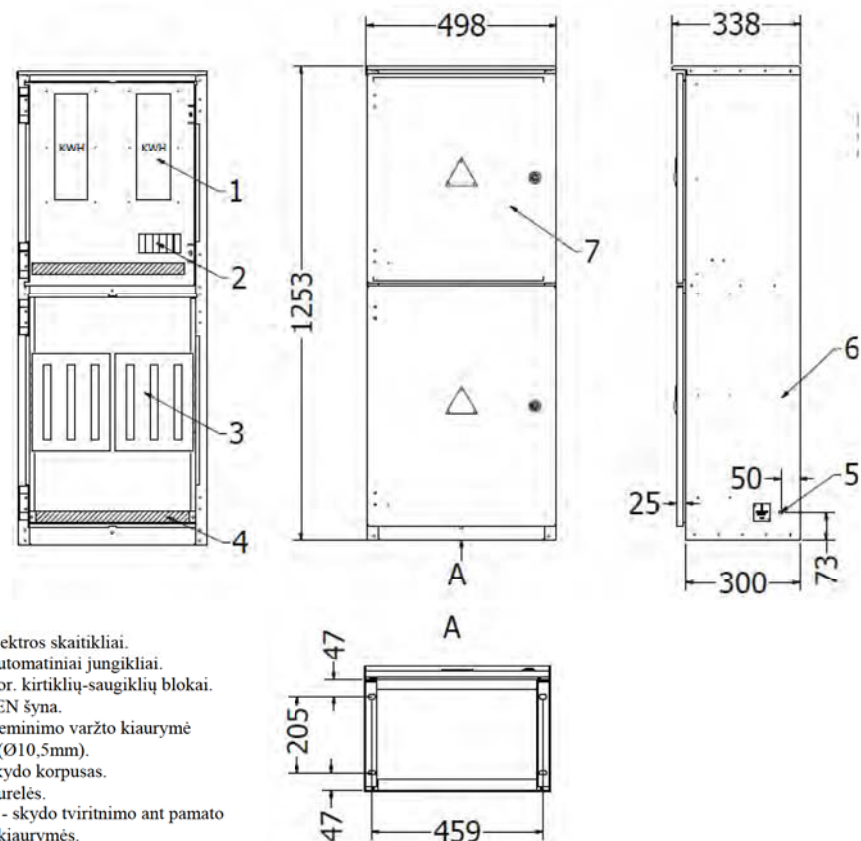

6. PRINCIPINĖ ELEKTROS SCHEMA

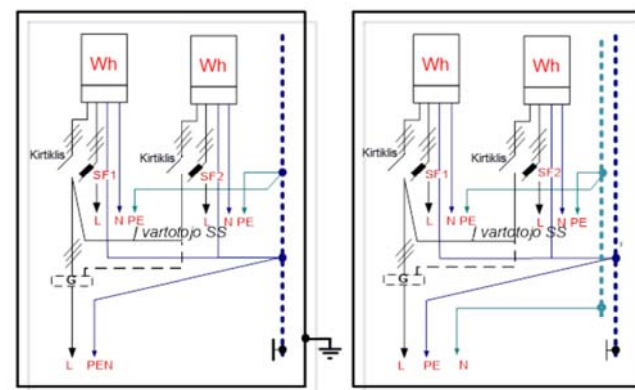

1 paveikslas 2 paveikslas
 Įvadinės apskaitos spintos dviem trifaziams elektros skaitikliams įrengti principinė elektros schema

PASTABA: Nestandartiniai tranz. skydai ruošiami grupuojant standartinius gaminius.

KABELIŲ TRANZITINIŲ SPINTŲ (KTS), KIRTIKLIŲ IR TVIRTINIMO STOVŲ (PAMATŲ) GABARITAI

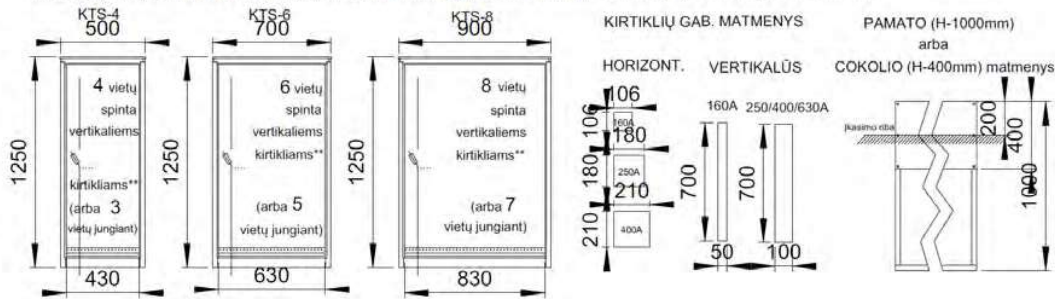

Kabelių tranzitinės spintos su vietomis vertikaliems kirtikliams iki 4, 6, ir 8 vietų

SUJUNGTŲ SPINTŲ PAVYZDŽIAI (Maksimalus sujungtų spintų plotis neturi viršyti 2400mm)

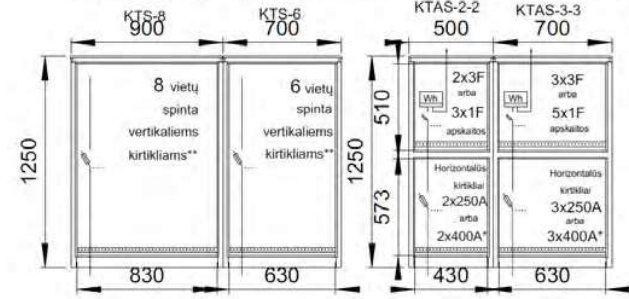

Sujungta 14 kirtiklių spinta (plotis - 1600mm)

Sujungta 5 apskaitų ir 5 kirtiklių spinta (plotis - 1200mm)

KABELIŲ TRANZITINĖS - APSKAITOS SPINTOS (KTAS)

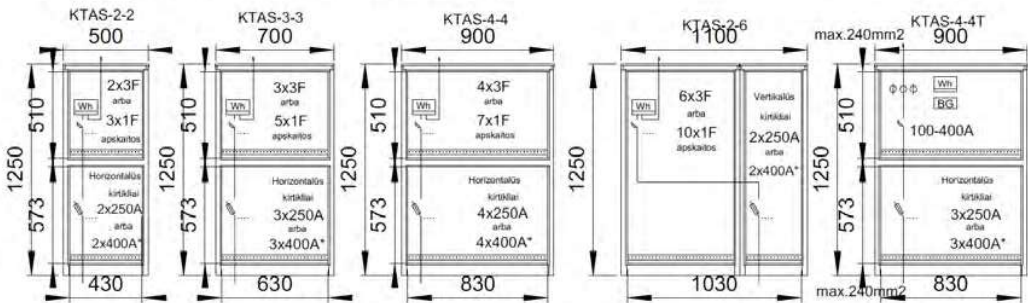

Kabelių tranzitinės spintos su kirtikliais iki 2,3,4 ir 6 apskaitų

Kabelių tranzitinė spinta su viena netiesioginio jungimo apskaita iki 400A

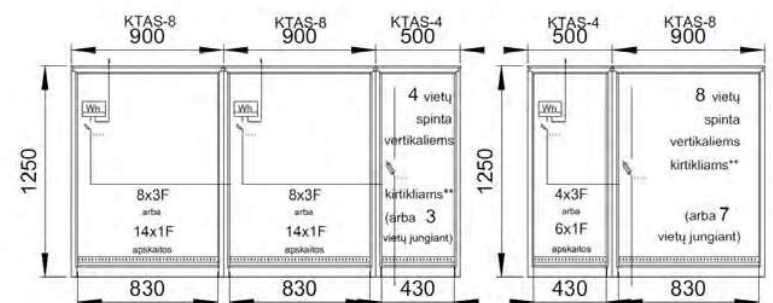

Sujungta 16 apskaitų ir 3 kirtiklių spinta (plotis - 2300mm)

Sujungta 4 apskaitų ir 7 kirtiklių spinta (plotis - 1400mm)

APSKAITOS IR NETIESIOGINIO JUNGIMO SPINTOS, JUNGIAMOS SU KAB. TRANZ. SPINTOMIS****

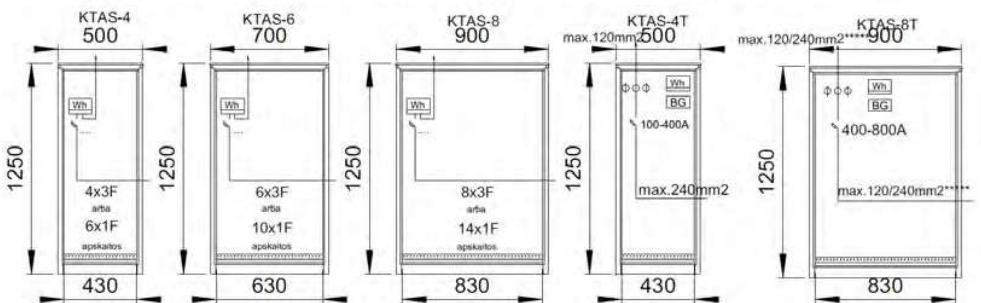

4 trifazių apskaitų spinta, 6 trifazių apskaitų spinta, 8 trifazių apskaitų spinta, Netiesioginio jungimo apskaitos spintos iki 400A ir 800A

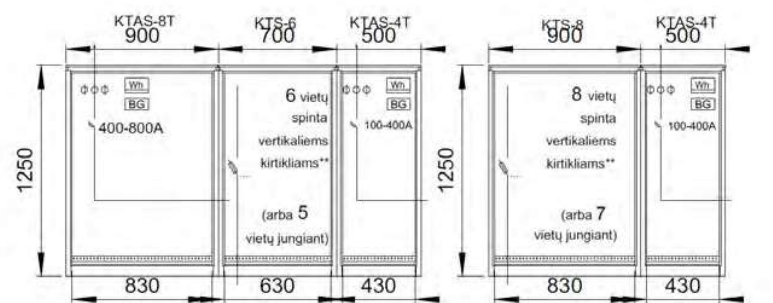

Sujungta 6 kirtiklių spinta su dvejomis netiesioginio jungimo apskaitomis iki 400A ir 800A

Sujungta 8 kirtiklių spinta su viena netiesioginio jungimo apskaita iki 400A

PASTABOS: *Spintoje gali stovėti ir mažesni kirtikliai iki 160A. Tuomet jų tilps daugiau (žiūrėti kirtiklių gabaritais)

**Jungiant kabelių tranzitines spintas su apskaitos spintomis, įsideda vienu vertikaliu kirtikliu mažiau (reikia vietos apskaitų pajunginiams)

***VISOS TRANZITINĖS SPINTOS BE APSKAITOS IR DAUGIAU KAIP 5 APSKAITOS PRIETAISAI MONTUOJASI TIK SU VERTIKALIAIS KIRTIKLIAIS.

****Apskaitos spintos, jungiamos su kabelių tranzitinėmis atskirai nestatomos (išskyrus KAS-4T ir KAS-8T). SUJUNGTŲ SPINTŲ BENDRAS PLOTIS NEGALI VIRŠYTI 2400mm).

*****Jungiant storesni nei 120mm2 įvadinį ar išeinantį kabelį reikalingos papildomos šynos.