

IAS-3-15 (1-28)

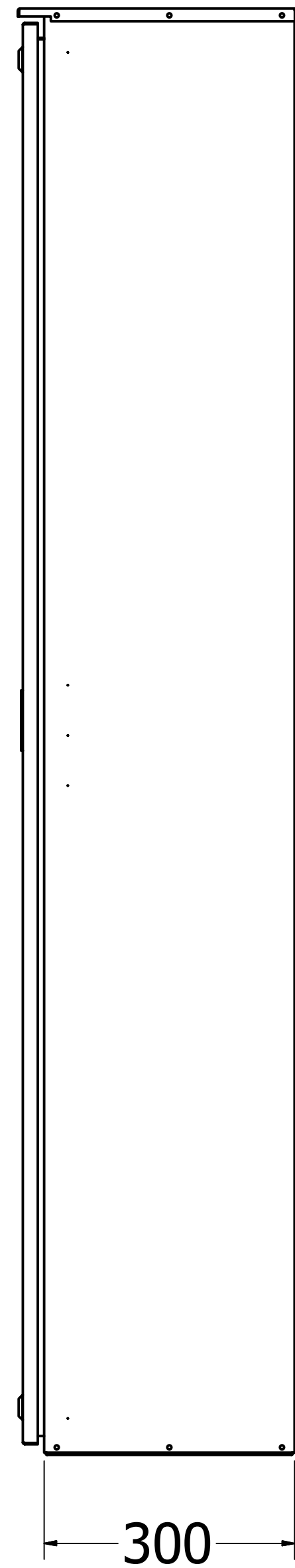
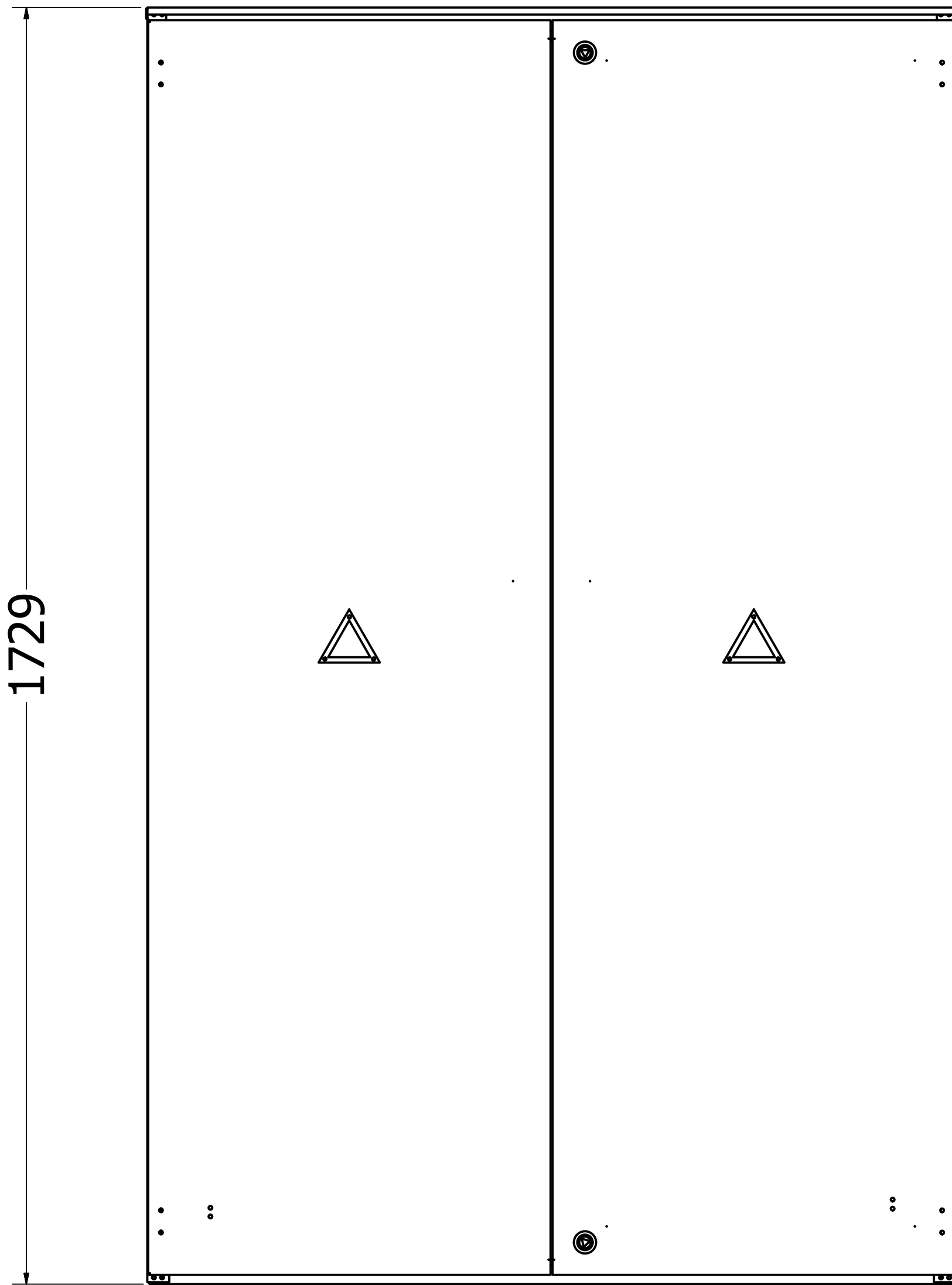
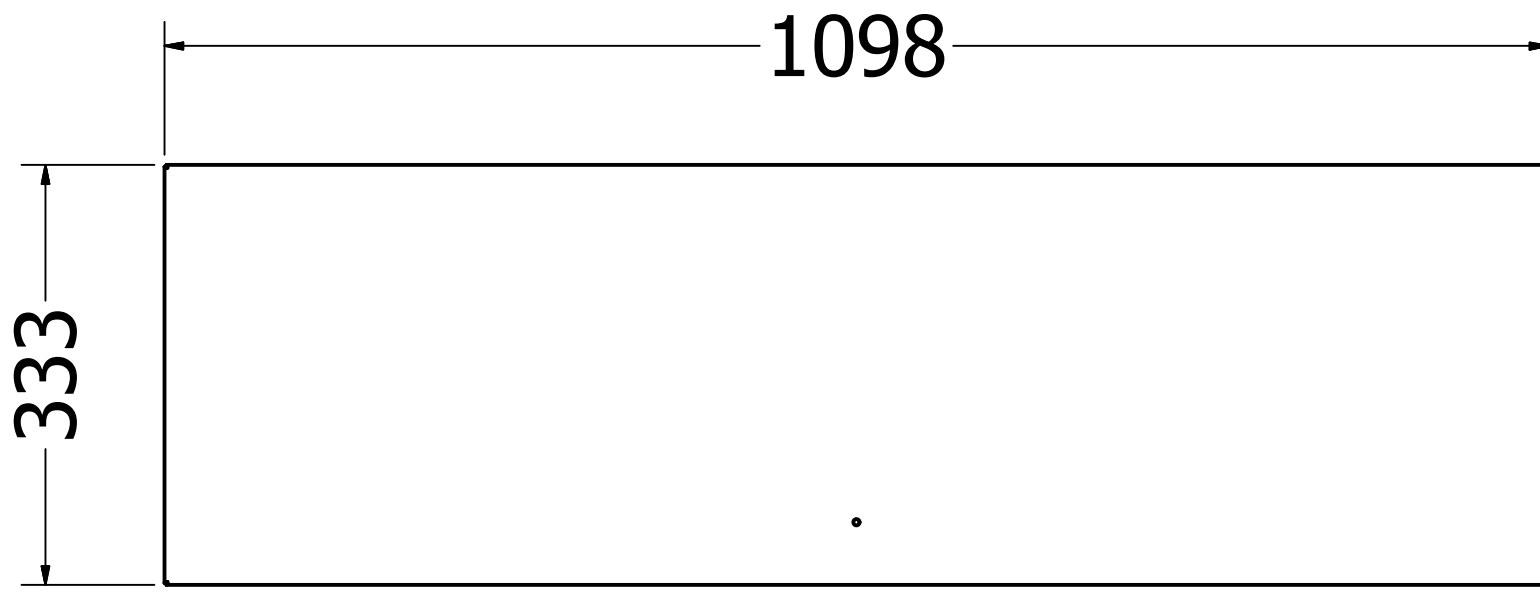

4 3 2 1

D D

C C

B B

A A

4 3 2 1

IAS-3-15/ 1-28

15-os trifazių arba 28-ių vienfazių apskaitų spinta IAS-3-15/ 1-28, skirta montuoti ant į kasamo pamato arba ankeruojamo cokolio.

1. BENDRIEJI NURODYMAI

- 1.1 Spinta skirta trifazės 400V įtampos 50Hz dažnio elektros energijos paskirstymui, grupinių vartotojų prijungimui prie tinklo bei linijų apsaugai nuo perkrovimo ir trumpų jungimų.
- 1.2 Spinta gaminama iš cinkuoto 1,5 mm storio lakštinio plieno ir padengiama polimerine danga, naudojant miltelinę technologiją.
- 1.3 Spinta skirta naudojimui lauko sąlygomis vidutinio klimato zonoje.

2. TECHNINIAI PARAMETRAI

- | | |
|---------------------------------------|---------------|
| 2.1 Vardinė srovė, A | 15/28(10-63A) |
| 2.2 Vardinė įtampa, V | 400 |
| 2.3 Dažnis, Hz | 50 |
| 2.4 Gabaritiniai matmenys (HxBxL), mm | 1730x1100x340 |
| 2.5 Masė, ne daugiau kaip, kg | 110 |
| 2.6 Apsaugos laipsnis | IP 44 |

3. KOMPLEKTUOTĖ

- | | |
|------------|----------|
| 3.1 Spinta | 1vnt. |
| 3.2 Raktai | 15-28vnt |
| 3.3 Pasas | 1vnt. |

4. NAUDOJIMO SĄLYGOS

- 4.1 Spinta skirta eksploatuoti lauko sąlygomis. Jos montavimą, aptarnavimą ir remontą atlieka elektrotechninis personalas pagal "Saugos taisyklių eksploatuojant elektros įrenginius", reikalavimus.
- 4.2 Spinta sudaryta iš dviejų tarpusavyje sutvirtintų dalių:
 - Metalinės pamato konstrukcijos. Pamatas cinkuotas pagal LST ISO 1461.
 - Jėgos paskirstymo ir apskaitos.
 Spinta surinkta iš lakštinio cinkuoto plieno detalių.
- 4.3 Aplinkos oro temperatūra (-25 iki +40° C)
- 4.4 Santykinė oro drėgmė iki 100% (+25° C)
- 4.5 Taršos laipsnis 3
- 4.6 Aukštis virš jūros lygio < 2000 m.

5. BENDRAS VAIZDAS IR TVIRTINIMO MATMENYS

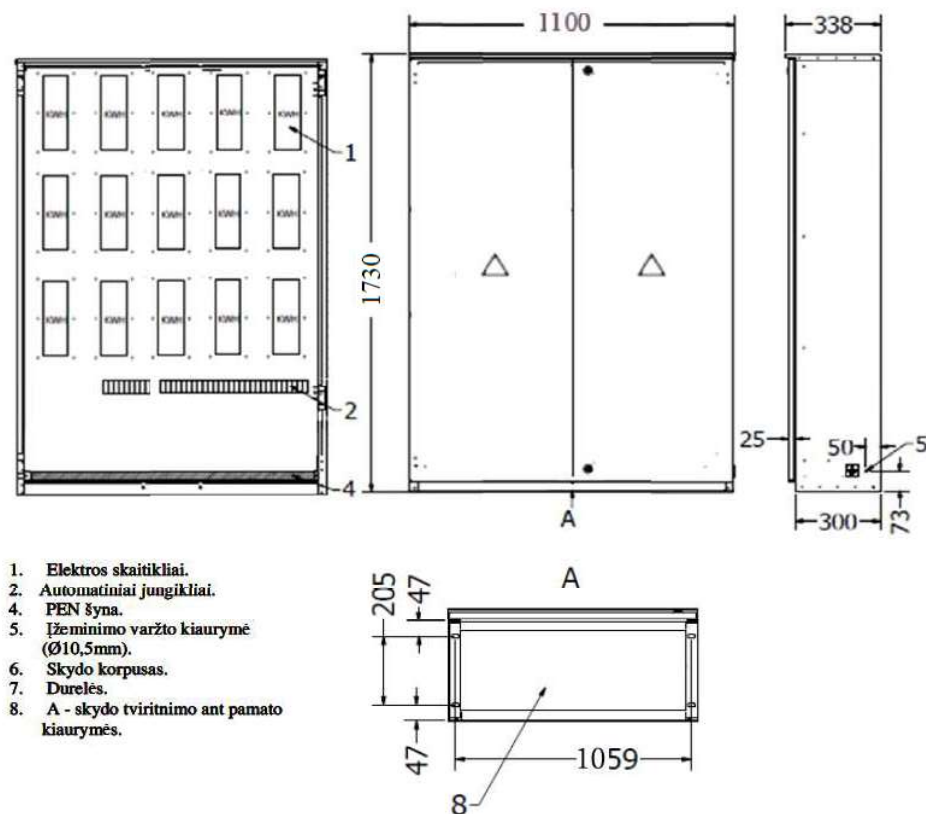

6. PRINCIPINĖ ELEKTROS SCHEMA

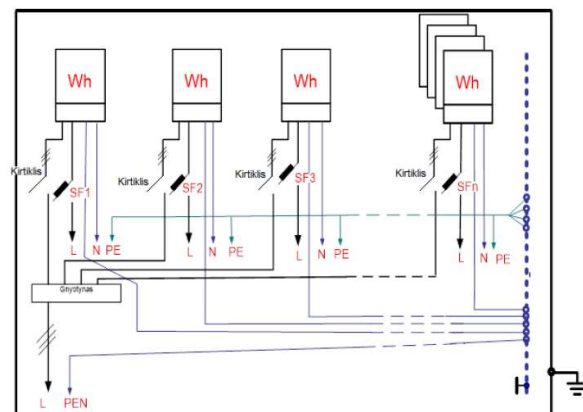

6 paveikslas. Įvadinės apskaitos spintos skirtos įrengti šešiems ir daugiau trifazių elektros skaitiklių principinė elektros schema



VIENFAZIAI TIESIOGINIO JUNGIMO APSKAITOS SKYDAI (1,2,4,6,8 apskaitų)

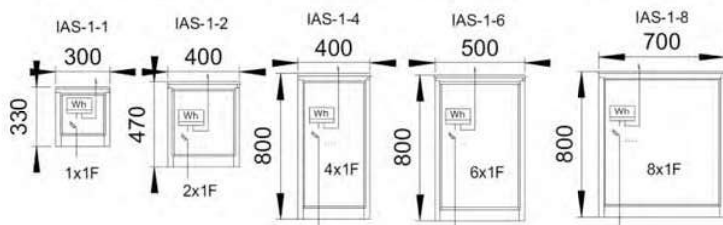

TRIFAZIAI TIESIOGINIO JUNGIMO APSKAITOS SKYDAI (1,2,4,6 apskaitų)

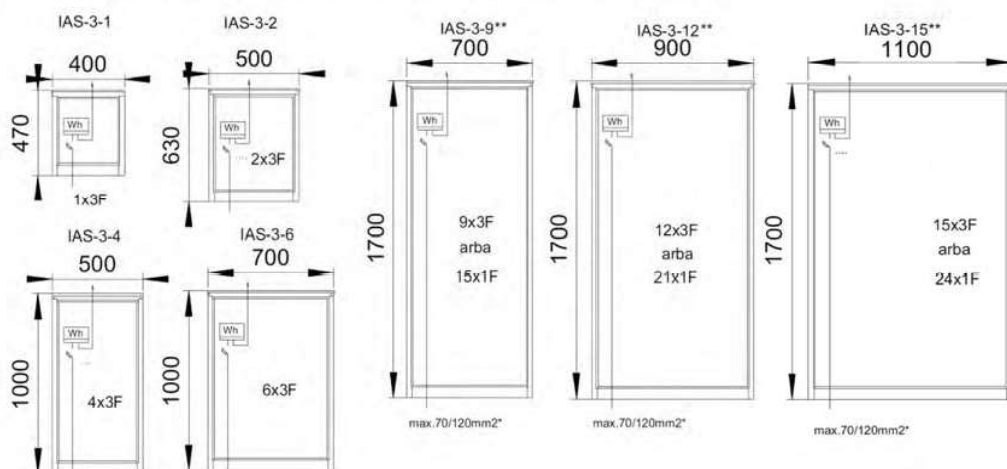

TRIFAZIAI NETIESIOGINIO JUNGIMO APSKAITOS SKYDAI

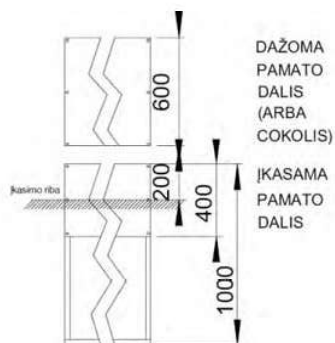
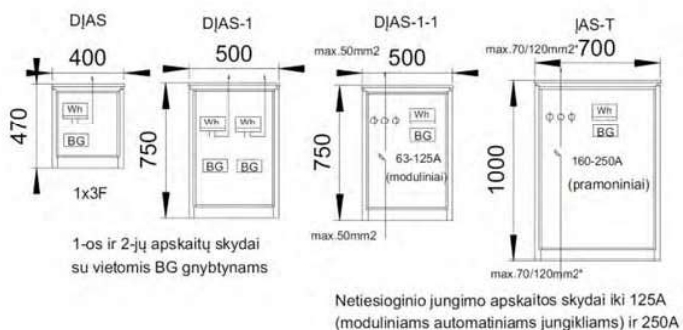

SUJUNGTŲ SPINTŲ PAVYZDŽIAI IR TVIRITNIMO STOVO (PAMATO) GABARITAI (maksimalus sujungtų spintų plotis negali viršyti 2400mm)

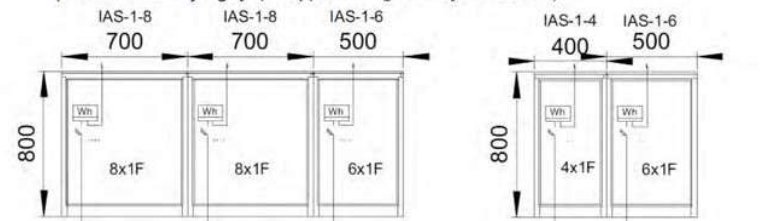

Sujungta 22-ų vienfazių apskaitų spinta (plotis - 1900mm)

Sujungta 10-ies vienfazių apskaitų spinta (plotis - 900mm)

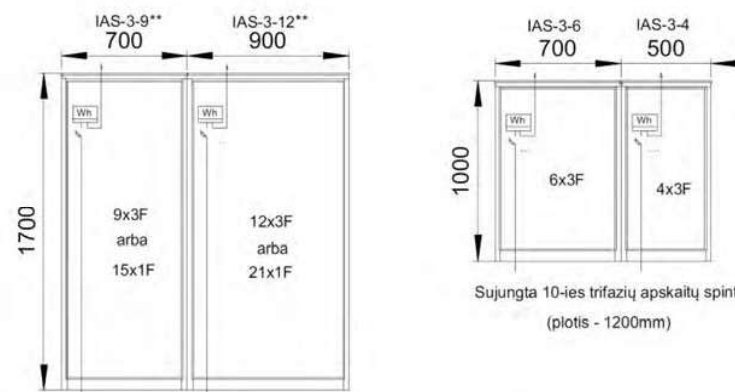

Sujungta 21-rių trifazių arba 36-ių vienfazių apskaitų spinta (plois 1600mm)

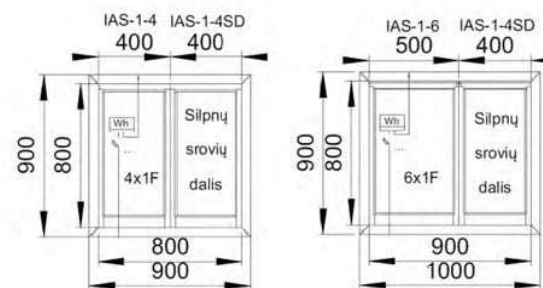

Sujungtos apskaitos spintos su silpnų srovių dalimi ir reviziniu (montuojamos į sieną)

*Jungiant storesnį nei 70mm² įvadinį bei išeinantį kabelį reikia papildomų šynų.

**IAS-3-9, IAS-3-12 ir IAS-3-15 skydai montuojami tik ant įkasamų pamatų arba cokolių.